

Tempo-Struch

Creación del baño con lujo y acentuada personalidad. Usted se lo podrá permitir. Hemos creado una gran gama de acabados para distintos presupuestos.

Bathroom creation with luxury and accentuated personality. You will be able to afford it. We have created a great range of finishes for different budgets.

Badkamercreatie met luxe-uitstraling en een sterke persoonlijkheid. Maar u kan het zich veroorloven. We hebben een uitgebreid gamma gecreëerd met versies voor elke beurs.

Tempo-Struch_1

Acabado: Marrón, lacado alto brillo
Finish: maroon, gloss lacquer
Afwerking: donkerrood, hoogglanslak

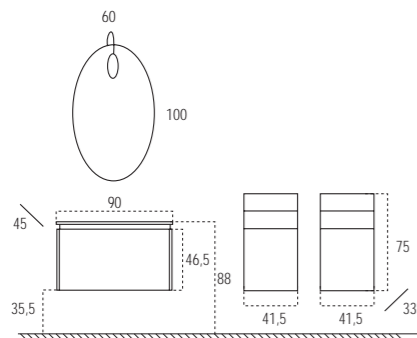



Tempo-Struch_2

Acabado: Roble gris, auténtica chapa de madera
 Finish: grey oak, real wood veneer
 Afwerking: grijs eiken, echte houtfineer

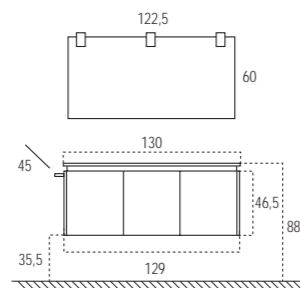

Nunca se hubiera imaginado unos lavabos cerámicos con tan poco grosor, con este acabado y planimetría, vale la pena. Lavabos Tempo, un valor seguro para toda la vida.

You could not have imagined such thin ceramic washbasins, with this finish and planimetry, it is worth it. Tempo wash basins, a lifetime of value.

U had zich nooit een keramische wastafel kunnen voorstellen die slechts zo hoog is en met een afwerking die zo vlak is, dit is echt de moeite waard.

Wastafels Tempo, een verzekerde waarde die levenslang meegaat.

Presentación del mueble Tempo en blanco lacado alto brillo, con accesorios que llevan su mismo nombre. Francamente bonito, con una buena técnica en todos los sentidos.

Presentation of the Tempo unit in high gloss white lacquer, with accessories of the same name. Absolutely lovely, with good craftsmanship in all respects.

Tempo meubel, wit hoogglans gelakt, met accessoires die dezelfde naam dragen. Met een eerlijke esthetiek en goede techniek op alle vlakken.

Puerta con módulo extraíble y un cajón interior en madera de haya maciza.
Door with pull-out module and interior drawer in solid beech wood.
Deur met uittrekbare module en een binnenlade uit massief beukenhout.



Tempo-Struch_3
Acabado: Blanco, lacado alto brillo
Finish: White, gloss lacquer
Afwerking: wit, hoogglanslak

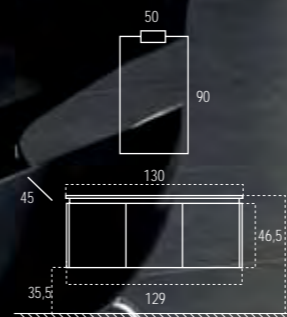

No importa el espacio del que usted disponga, con Tempo todo tiene una fácil solución. Incluso con gran notoriedad. El lavabo apoya sobre el mueble dejando un hueco, dándole un aire de libertad y al mismo tiempo sirve como tirador de puertas y cajones.

The space you have is of no importance; with Tempo everything is easily solved. Even with great prominence. The wash basin is supported on the unit leaving a space, giving it an air of freedom while serving as a handle for the doors and drawers.

Wat ook de ruimte is waarover u beschikt, met Tempo is er altijd wat op te vinden, zelfs heel opvallende oplossingen. De wastafel steunt op het meubel waarbij er een ruimte wordt vrijgelaten, waardoor een losse opstelling gesuggereerd wordt; die ruimte dient tegelijkertijd als handgreep voor de laden en deuren.



Tempo-Struch_4

Acabado: DEKOR Elmo beige
Finish: Beige elmo DEKOR
Afwerking: DEKOR elmo beige

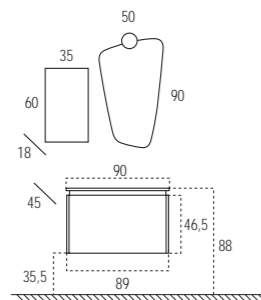

Tempo-Struch_5

Acabado: DEKOR Roble marrón
Finish: Brown oak DEKOR
Afwerking: DEKOR eik bruin

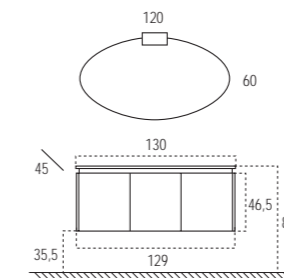



Tempo se adapta muy bien a los nuevos estilos de vida. Las fronteras entre los diferentes espacios, son sometidas a una nueva interpretación, en pro de la flexibilidad e individualidad de la decoración.

Tempo adapts very well to the new life styles. The boundaries between different spaces are subjected to a new interpretation, in favour of flexibility and individuality in decoration.

Tempo past zich zeer goed aan nieuwe levensstijlen aan. De begrenzing van ruimtes wordt opnieuw geïnterpreteerd, met een grotere flexibiliteit en individualiteit bij de inrichting ervan.

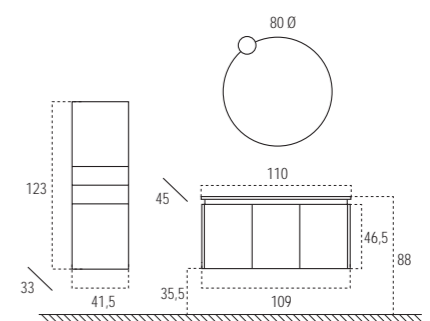

Tempo-Struch_6

Acabado: Nogal Americano decapado, auténtica chapa de madera
 Finish: scraped American walnut, real wood veneer
 Afwerking: gebeitst Amerikaans noten, echte houtfineer



Tempo-Struch_7

Acabado: DEKOR Olivo córdoba
 Finish: Córdoba olive DEKOR
 Afwerking: DEKOR olijf Córdoba

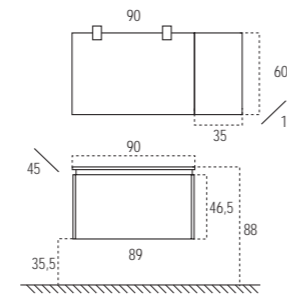

Cajones módulo suspendido en madera de haya maciza.
 Suspended drawer module in solid beech wood.
 Laden, volledig in massief beukenhout, van een hangmodule.

Todo bien estudiado y nada casual. En acabados Dekor, en auténtica chapa de madera o en lacados de muchos quilates, usted progresa con STRUCH.

Everything is well studied and nothing is left to chance. In Dekor finishes, in real wood veneer or in high quality lacquers, you move ahead with STRUCH.

Alles is nauwkeurig bestudeerd en niets wordt aan het toeval overgelaten. De Dekor afwerking van STRUCH, met echte houtfineer of perfect gelakt, zorgen voor meer kwaliteit in uw leven.





Lavabos de porcelana en acabado brillo / Porcelain wash basins in gloss finish
 Porseleinen wastafels met glanzende afwerking

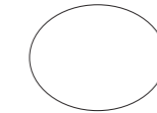

Blanco / White / Wit

Acabado DEKOR: frentes y estructura / DEKOR Finishes: fronts and structure
 DEKOR afwerking: frontpanelen en structuur

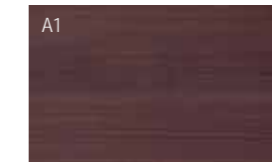

Roble marrón / brown oak / eik bruin

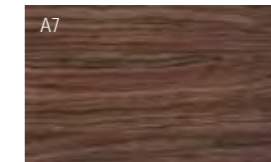

Olivo córdoba / olive Cordoba / Olijf Cordoba



Elmo beige / beige elmo / elmo beige

Auténtica chapa de madera en frentes, estructura e interior
 Real wood veneer in front, structure and interior
 Echte houtfineer op frontpanelen, structuur en binnenkant

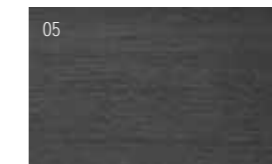

Roble gris / grey oak / grijs eiken

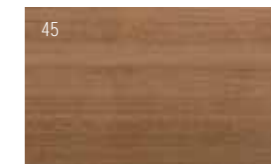

Nogal Americano decapado
 scraped American walnut
 gebelst Amerikaans noten

Lacado alto brillo en frentes y estructura. Interior lacado
 Gloss lacquer front and structure. Lacquered interior
 Glanzend gelakte frontpanelen en structuur. Binnenkant gelakt

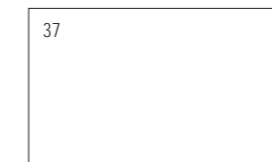

Blanco / White / wit

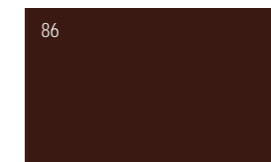

Marrón / brown / bruin

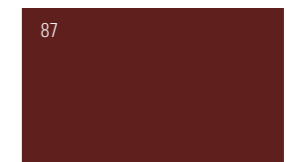

Caoba / mahogany / mahoniehout

Tempo-Struch_8

Acabado: Caoba, lacado alto brillo
 Finish: mahogany, gloss lacquer
 Afwerking: mahoniehout, hoogglanslak

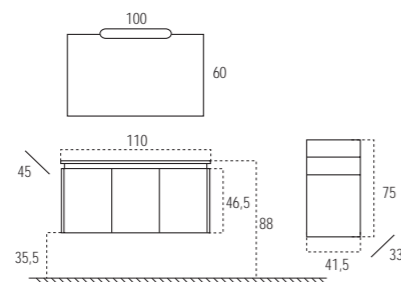

Cajones interiores en madera de haya maciza / Interior drawers in solid beech wood
 Binnenladen in massief beukenhout