

# GRIFERÍA DE DUCHA

## Instalación encastrada > UN AGUA

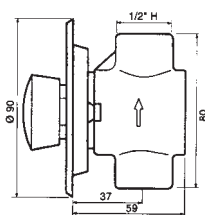
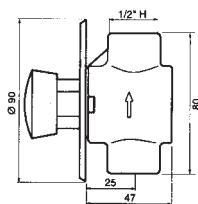

### Presto 55

Grifo temporizado de un agua para instalación encastrada con cuerpo de latón y embellecedor plano.

- Entrada y salida hembra 1/2"
- Caudal: 15 l/min (caudal regulable en función de la presión)
- Cierre automático a los 30 s <sup>+ 5 s</sup> <sub>- 10 s</sub>

	Referencia	P.V.P. €
Embellecedor plano cromado	55010	47,36
	55020	47,36

Agua fría  
Agua caliente

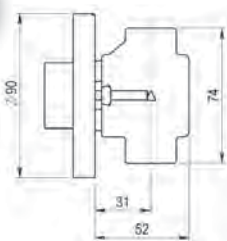

### Presto ARTE-D

Grifo temporizado de un agua para instalación encastrada con cuerpo de latón cromado y embellecedor plano.

- Entrada doble hembra de 1/2"
- Caudal: 15 l/min
- Cierre automático a los 30 s <sup>+ 5 s</sup> <sub>- 10 s</sub>

	Referencia	P.V.P. €
Embellecedor embutido cromado	55030	47,82
	55040	47,82

Agua fría  
Agua caliente

## Instalación vista > UN AGUA

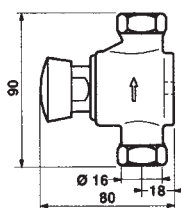

### Presto 65

Grifo temporizado de un agua para instalación vista con cuerpo de latón cromado y regulador automático de caudal.

- Entrada y salida macho 3/4"
- Caudal: 8 l/min
- Cierre automático a los 30 s <sup>+ 5 s</sup> <sub>- 10 s</sub>
- Con racor para soldar a tubo de  $\varnothing$  16 x 18 mm

	Referencia	P.V.P. €
Agua fría	65010	54,84
Agua caliente	65020	54,84

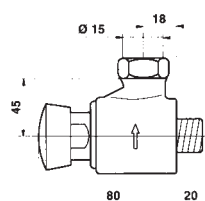

### Presto 75

Grifo temporizado de un agua para instalación vista con cuerpo de latón cromado y regulador automático de caudal.

- Salida macho 3/4"
- Caudal: 8 l/min
- Cierre automático a los 30 s <sup>+ 5 s</sup> <sub>- 10 s</sub>
- Con racor para soldar a tubo de  $\varnothing$  16 x 18 mm

	Referencia	P.V.P. €
Agua fría	75010	53,30
Agua caliente	75020	53,30





### Alpa 80

Grifo temporizado mezclador para instalación encastrada con cuerpo de latón cromado y pulsador en poliacetato negro. Regulador automático de caudal.

- Entrada y salida macho 3/4"
- Caudal: 8 l/min
- Cierre automático a los 30 s <sup>+ 5 s</sup> <sub>- 10 s</sub>

(Los modelos con válvula de vaciado no contienen regulador de caudal)

	Referencia	P.V.P. €
Sin válvula de vaciado	35945 <b>NF</b>	299,50
Con válvula de vaciado	98945	324,50

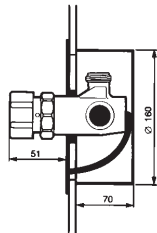

	Referencia	P.V.P. €
Con válvula de vaciado y conducto guía	98955	339,00

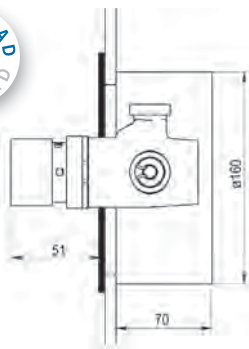

### Alpa 90 ARTE-E

Grifo temporizado mezclador para instalación encastrada con cuerpo de latón y pulsador ARTE cromado. Regulador automático de caudal.

- Conexiones de entrada y salida 3/4"
- Caudal: 8 l/min
- Cierre automático a los 30 s <sup>+ 5 s</sup> <sub>- 10 s</sub>

(Los modelos con válvula de vaciado no contienen regulador de caudal)

	Referencia	P.V.P. €
Sin válvula de vaciado	35941 <b>NF</b>	337,71
Con válvula de vaciado	98941	361,96
Con válvula de vaciado y conducto guía	98951	375,89



### Alpa 90 ARTE-E LUX

Grifo temporizado mezclador para instalación encastrada con cuerpo de latón y pulsador ARTE cromado. Regulador automático de caudal.

- Conexiones de entrada y salida 3/4"
- Caudal: 8 l/min
- Cierre automático a los 30 s <sup>+ 5 s</sup> <sub>- 10 s</sub>
- Caja de encastre de acero galvanizado
- Tornillos invisibles

(Los modelos con válvula de vaciado no contienen regulador de caudal)

	Referencia	P.V.P. €
Sin válvula de vaciado	36941	385,00
Con válvula de vaciado y conducto guía	97951	415,00

# GRIFERÍA DE DUCHA

## Instalación vista > MEZCLADOR

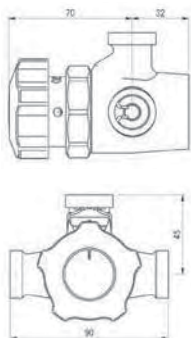

### Alfa 80 instalación vista

Grifo temporizado mezclador para instalación vista con cuerpo de latón cromado y pulsador en poliacetato negro. Regulador automático de caudal.

- Entrada y salida macho 3/4"
- Caudal: 8 l/min
- Cierre automático a los 30 s <sup>+5 s</sup> - 10 s

(Los modelos con válvula de vaciado no contienen regulador de caudal)

	Referencia	P.V.P. €
Sin válvula de vaciado	35011 <b>NF</b>	197,80
Con válvula de vaciado	98011	222,80

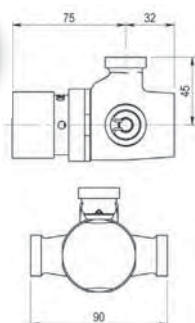

### Alfa 90 ARTE-V

Grifo temporizado mezclador para instalación vista con cuerpo de latón y pulsador ARTE cromado. Regulador automático de caudal.

- Conexiones de entrada y salida 3/4"
- Caudal: 8 l/min
- Cierre automático: 30±10s

(Los modelos con válvula de vaciado no contienen regulador de caudal)

	Referencia	P.V.P. €
Sin válvula de vaciado	35925 <b>NF</b>	212,00
Con válvula de vaciado	98925	229,00

## Instalación sobre panel > MEZCLADORES

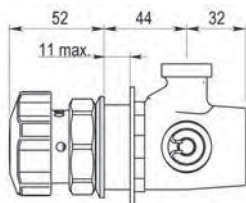

### Alfa 80 instalación panel

Grifo temporizado mezclador para instalación sobre panel con cuerpo de latón cromado y pulsador en poliacetato negro. Regulador automático de caudal.

- Entrada y salida macho 3/4"
- Caudal: 8 l/min
- Cierre automático a los 30 s <sup>+5 s</sup> - 10 s
- Espesor máximo del panel 11 mm.

(Los modelos con válvula de vaciado no contienen regulador de caudal)

	Referencia	P.V.P. €
Sin válvula de vaciado	35906 <b>NF</b>	271,79
Con válvula de vaciado	98906	296,72

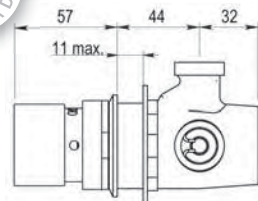

### Alfa 90 ARTE-P

Grifo temporizado mezclador para instalación sobre panel. Con cuerpo y pulsador de latón cromado.

- Conexiones de entrada y salida 3/4"
- Caudal: 8 l/min
- Cierre automático: 30±10s
- Espesor máximo del panel 11 mm

(Los modelos con válvula de vaciado no contienen regulador de caudal)

	Referencia	P.V.P. €
Sin válvula de vaciado	35936 <b>NF</b>	281,00
Con válvula de vaciado	98936	306,00



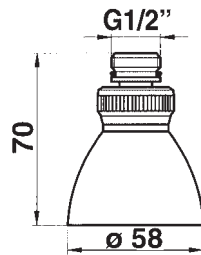

## Rociador orientable

- Entrada macho 1/2"
- Cuerpo de latón cromado

Referencia	P.V.P. €
90134	51,94

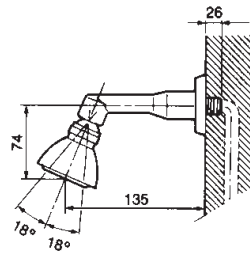

## Brazo de ducha entrada muro

- Entrada macho 1/2"
- Cuerpo de latón cromado

Referencia	P.V.P. €
29300	102,12

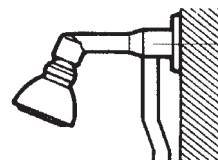

## Brazo de ducha entrada vista

- Cuerpo de latón cromado
- Para tubo de 18 mm de Ø (tubo no suministrado)

Referencia	P.V.P. €
35700	112,48

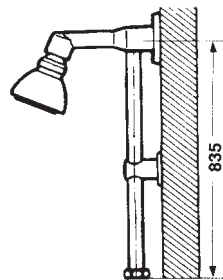

## Rociador orientable con tubo recto

Cuerpo de latón cromado con tubo recto y brida de fijación para Presto ALPA 80 y Presto ALPA 90 ARTE.

- Entrada tuerca 3/4"

Referencia	P.V.P. €
29205	136,77

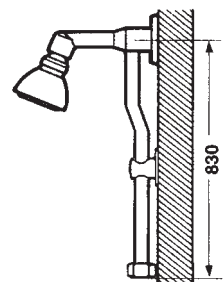

## Rociador orientable con tubo curvo

Cuerpo de latón cromado con tubo curvo para Presto 65 y Presto 75.

- Entrada tuerca 3/4"

Referencia	P.V.P. €
29206	136,77

# GRIFERÍA DE DUCHA

## Rociadores > ANTIVANDÁLICOS

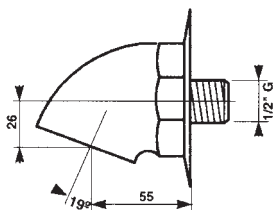

### Rociador antivandálico

Cuerpo de latón cromado con embellecedor.

- Entrada macho 1/2"
- Caudal: 8 l/min con regulador automático

Referencia	P.V.P. €
29305	41,38

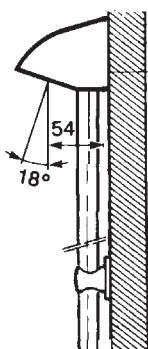

### Rociador antivandálico con tubo recto

Con cuerpo, tubo recto y brida de fijación en latón cromado para Presto 65 y Presto 75

- Entrada tuerca 3/4"

Referencia	P.V.P. €
75000	83,43

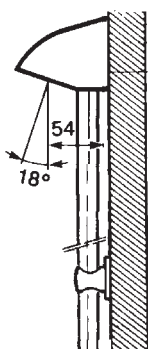

### Rociador antivandálico con tubo curvo

Con cuerpo, tubo curvo y brida de fijación en latón cromado para Presto ALPA 80

- Entrada tuerca 3/4"

Referencia	P.V.P. €
75001	83,43

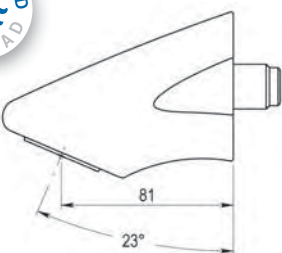

### Rociador ARTE

Rociador antivandálico con montaje mural.

- Entrada macho 1/2"
- Con regulador automático de caudal a 8 l/min
- Cuerpo de latón cromado de fácil instalación

Referencia	P.V.P. €
29405	49,80

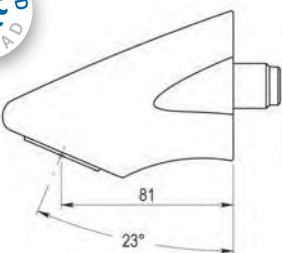

### Rociador ARTE ECO

Rociador antivandálico con montaje mural de bajo consumo.

- Entrada macho 1/2"
- Con regulador automático de caudal a 5 l/min
- Cuerpo de latón cromado de fácil instalación

Referencia	P.V.P. €
29401	53,00



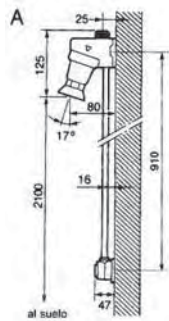

### Presto DL 40

Grifo temporizado de instalación mural suministrado con tubo y rociador en latón cromado con regulador automático de caudal.

- Entrada superior macho 3/4"
- Caudal: 8 l/m
- Llave de regulación incorporada
- Cierre automático a los 30 s <sup>+ 5 s</sup> - 10 s

Referencia	P.V.P. €
27770	159,47

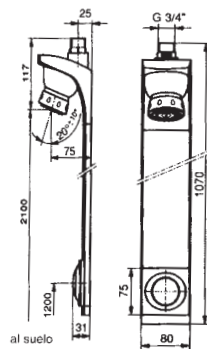

### Presto DL 400 instalación exterior

Cuerpo de latón cromado, rociador orientable con regulador automático de caudal.

- Entrada macho 3/4"
- Caudal: 10 l/min
- Cierre automático a los 30 s <sup>+ 5 s</sup> - 10 s regulable
- Llave de paso telescópica incorporada

	Referencia	P.V.P. €
Acabado cromo	27100 <b>NF</b>	232,65
Acabado epoxy blanco marfil	27102 <b>NF</b>	232,19

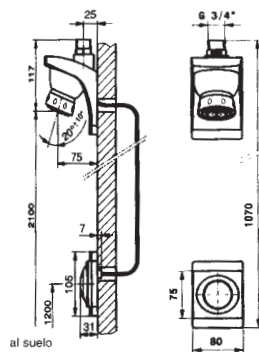

### Presto DL 400 instalación encastrada

Cuerpo de latón cromado, rociador orientable con regulador automático de caudal.

- Entrada macho 3/4"
- Caudal: 10l/min
- Cierre automático a los 30 s <sup>+ 5 s</sup> - 10 s
- Llave de paso telescópica incorporada

	Referencia	P.V.P. €
Acabado cromo	27104 <b>NF</b>	210,33
Acabado epoxy blanco marfil	27106 <b>NF</b>	210,42

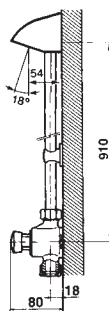

### Presto 65 con rociador antivandálico

- Entrada macho 3/4"
- Caudal: 8 l/min
- Cierre automático a los 30 s <sup>+ 5 s</sup> - 10 s
- Con racor para soldar a tubo de  $\varnothing$  16 x 18 mm

	Referencia	P.V.P. €
Agua fría	65030	137,72
Agua caliente	65040	137,72

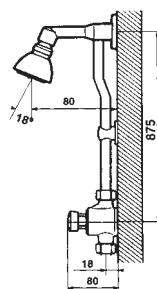

### Presto 65 con rociador orientable

- Entrada macho 3/4"
- Caudal: 8 l/min
- Cierre automático a los 30 s <sup>+ 5 s</sup> - 10 s
- Con racor para soldar a tubo de  $\varnothing$  16 x 18 mm

	Referencia	P.V.P. €
Agua fría	65050	197,97
Agua caliente	65060	197,97

# GRIFERÍA DE DUCHA

## Conjuntos > UN AGUA

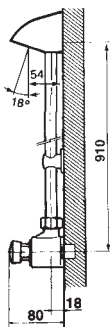

### Presto 75 con rociador antivandánico

- Entrada macho 1/2"
- Caudal: 8 l/min
- Cierre automático a los 30 s <sup>+ 5 s</sup> <sub>- 10 s</sub>

	Referencia	P.V.P. €
Agua fría	75030	131,93
Agua caliente	75040	131,93

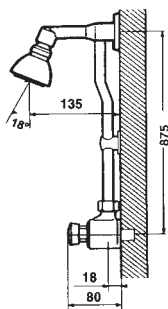

### Presto 75 con rociador orientable

- Entrada macho 1/2"
- Caudal: 8 l/min
- Cierre automático a los 30 s <sup>+ 5 s</sup> <sub>- 10 s</sub>

	Referencia	P.V.P. €
Agua fría	75050	192,42
Agua caliente	75060	192,42



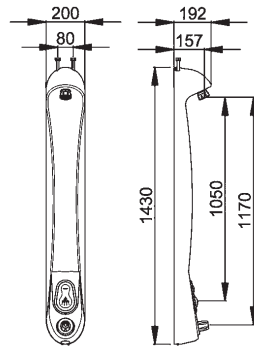

### Presto DL 800

Conjunto de ducha temporizada y termostática con tecnología Presto, con cierre automático y posibilidad de corte manual.

- Entradas telescópicas hembra 1/2"
- Caudal: 10 l/min
- Cierre automático a los 65±15s

	Referencia	P.V.P. €
Entradas superiores y porta-jabón	27800	901,44
Entradas superiores sin porta-jabón	27802	901,44
Entradas inferiores y porta-jabón	27812	901,44
Entradas inferiores sin porta-jabón	27814	901,44

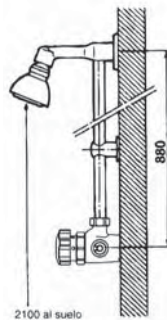

### Conjuntos para ALPA 80

Conjunto suministrado con grifo Presto ALPA 80, regulador automático de caudal, tubo brida, con/sin racor y rociador antivandálico/orientable en latón cromado y pulsador en poliacetato negro.

- Entrada y salida macho 3/4"
- Caudal: 8 l/m
- Cierre automático a los 30 s <sup>+ 5 s</sup> <sub>- 10 s</sub>

(Los modelos con válvula de vaciado no contienen regulador de caudal)

	Referencia	P.V.P. €
<b>SIN RACOR</b> Con válvula de vaciado	98901	330,00
<b>Con rociador orientable</b> Sin válvula de vaciado	35901	305,48

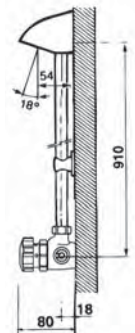

	Referencia	P.V.P. €
<b>SIN RACOR</b> Con válvula de vaciado	98921	305,00
<b>Con rociador antivandálico</b> Sin válvula de vaciado	35921	279,00

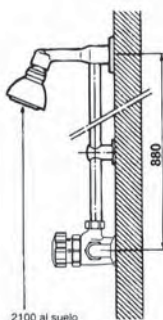

	Referencia	P.V.P. €
<b>CON RACOR</b> Con rociador orientable	98902	364,61
Sin válvula de vaciado	35902	340,31

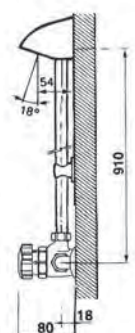

	Referencia	P.V.P. €
<b>CON RACOR</b> Con rociador antivandálico	98922	337,26
Sin válvula de vaciado	35922	312,26

# GRIFERÍA DE DUCHA

## Conjuntos > MEZCLADORES

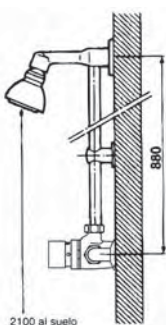

### Conjuntos para ALPA 90 ARTE

Conjunto suministrado con grifo Presto ALPA 90 ARTE, regulador automático de caudal, tubo brida, con/sin racor y rociador antivandálico/orientable en latón cromado y pulsador en ARTE cromado.

- Conexiones de entrada y salida 3/4"
- Caudal: 8 l/m
- Cierre automático a 30±10s

		Referencia	P.V.P. €
<b>CON RACOR</b> <b>Con rociador orientable</b>	Con válvula de vaciado	98927	405,00
	Sin válvula de vaciado	35927	380,00

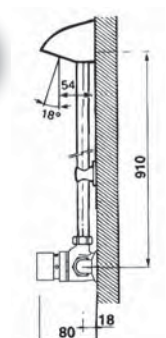

		Referencia	P.V.P. €
<b>CON RACOR</b> <b>Con rociador antivandálico</b>	Con válvula de vaciado	98929	364,00
	Sin válvula de vaciado	35929	339,00

## COLUMNAS DE DUCHA

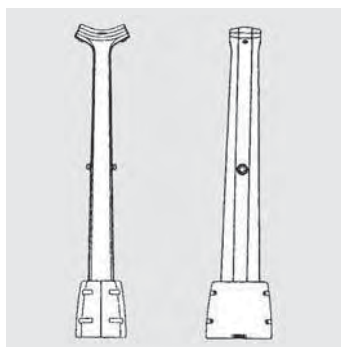

### Columna de ducha CC2

Columna en polietileno de alta densidad con 2 puntos de uso, base con refuerzo antivandálico. Altura 2,22 metros.

- Filtro y alimentación por llave de paso hembra de 1/2"
- Caudal: 10 l/min (presión mínima 2 bar)
- Cierre automático de 20 a 35 segundos

Referencia	P.V.P. €
29931	2.338,36

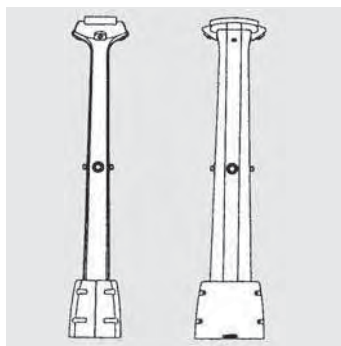

### Columna de ducha CC4

Columna en polietileno de alta densidad con 4 puntos de uso, base con refuerzo antivandálico. Altura 2,22 metros.

- Filtro y alimentación por llave de paso hembra de 3/4"
- Caudal: 10 l/min (presión mínima 2 bar)
- Cierre automático de 20 a 35 segundos

Referencia	P.V.P. €
29933	2.743,42

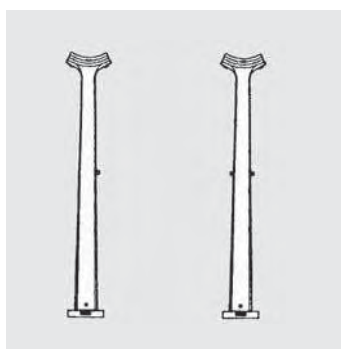

### Columna de ducha CP

Columna en polietileno de alta densidad, base con refuerzo antivandálico. Altura 2,22 metros.

- Alimentación por racor de unión 3/4" con junta filtro
- Caudal: 10 l/min (presión mínima 2 bar)
- Cierre automático de 20 a 35 segundos

	Referencia	P.V.P. €
<b>CP1</b> - 1 punto de uso	29940	1.162,29
<b>CP2</b> - 2 puntos de uso	29941	1.387,80

