

GRIFERÍA  
ANTIVANDÁLICA

## GRIFERÍA ANTIVANDÁLICA / SEGURIDAD

## Lavabos > GRIFOS

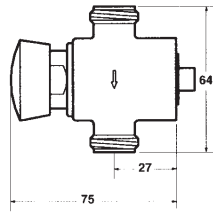

### Presto 112 TC

Grifo temporizado antirrobo para instalación tras tabique con cuerpo y pulsador de latón sin cromar.

- Entrada doble macho 1/2"
- Caudal: 6 l/min (regulable por el instalador)
- Cierre automático a los 15±5s

	Referencia	P.V.P. €
PN	95570	29,26
PA	95580	39,18

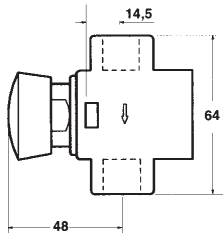

### Presto 127 TC

Grifo temporizado antirrobo para instalación tras tabique con cuerpo y pulsador de latón sin cromar.

- Entrada doble hembra 1/2"
- Caudal: 6 l/min (regulable por el instalador)
- Cierre automático a los 15±5s

	Referencia	P.V.P. €
PN	95575	32,61
PA	95585	42,64

## Lavabos > CAÑO RECTO

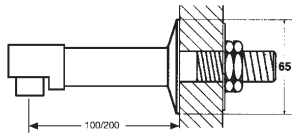

### Caño recto fijación a través de muro

Caño fijo recto para fijación sobre muro en latón cromado con rompeaguas.

- Entrada macho 1/2"
- Caudal: 6 l/min
- Es necesario indicar el espesor de tabique

	Referencia	P.V.P. €
Longitud 100 mm	30600	32,43
Longitud 200 mm	30950	37,89

## Lavabos > CAÑO CURVO

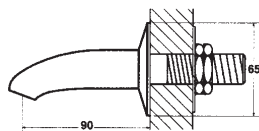

### Caño curvo montaje a través de muro

Caño fijo curvo para fijación sobre muro en latón cromado.

- Entrada macho 1/2"
- Es necesario especificar el espesor del tabique

	Referencia	P.V.P. €
	30800	27,42

# GRIFERÍA ANTIVANDÁLICA / SEGURIDAD

## Duchas > Grifos > UN AGUA

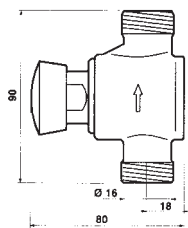

### Presto ANTIRROBO 565 TC

Grifo temporizado antirrobo para instalación tras tabique con cuerpo y pulsador de latón sin cromar.

- Entrada y salida macho 3/4"
- Caudal: 15 l/min (regulable por el instalador en función de la presión)
- Cierre automático a los 30 s  $\pm 5$  s  
- 10 s

Referencia	P.V.P. €
95473	43,61

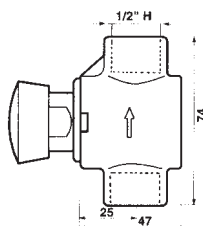

### Presto ANTIRROBO 555 TC

Grifo temporizado antirrobo para instalación tras tabique con cuerpo y pulsador de latón sin cromar.

- Entrada y salida hembra 1/2"
- Caudal: 15 l/min (regulable por el instalador en función de la presión)
- Cierre automático a los 30 s  $\pm 5$  s  
- 10 s

Referencia	P.V.P. €
95471	39,18

## Duchas > Grifos > MEZCLADORA

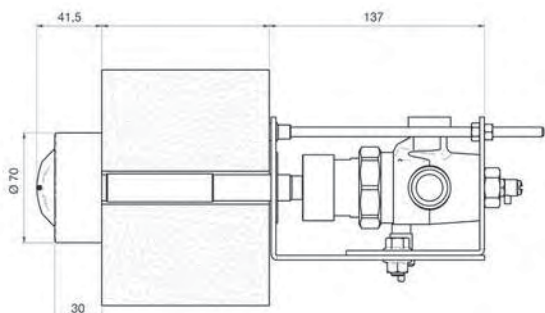

### Presto ALPA 80 TC-VV-S

Grifo temporizado mezclador con sistema antibloqueo para instalación tras tabique con posibilidad de bloqueo y vaciado para instalación anti-legionella. Incluye pulsador de seguridad a través de tabique.

- Conexiones de entrada y salida de 3/4"
- Cierre automático a los 30 s  $\pm 5$  s  
- 10 s

Referencia	P.V.P. €
99050	consultar

## Accesorios > Duchas > ROCIADOR

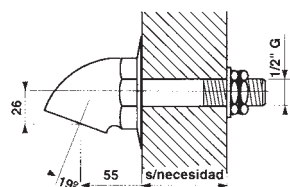

### Rociador antivandálico a través de tabique

Cuerpo de latón cromado con embellecedor.

- Entrada macho 1/2"
- Caudal: 8 l/m con regulador automático
- Es necesario indicar el espesor del tabique

Referencia	P.V.P. €
29100	47,52



## Urinarios > GRIFOS

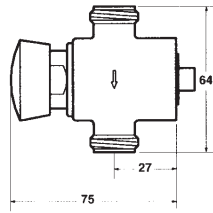

### Presto 212 TC

Grifo temporizado antirrobo para instalación tras tabique con cuerpo y pulsador de latón sin cromar.

- Entrada y salida macho 1/2"
- Caudal: 9 l/min regulable por el instalador en función de la presión
- Cierre automático a los 6±2s

	Referencia	P.V.P. €
PN	95670	29,25
PA	95680	39,17

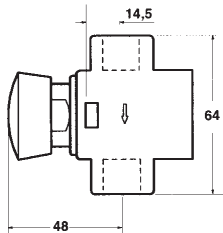

### Presto 227 TC

Grifo temporizado antirrobo para instalación tras tabique con cuerpo y pulsador de latón sin cromar.

- Entrada y salida hembra 1/2"
- Caudal: 9 l/min regulable por el instalador en función de la presión
- Cierre automático a los 6±2s

	Referencia	P.V.P. €
PN	95675	32,61
PA	95685	42,54

## PULSADORES PARA LAVABO, DUCHA Y URINARIO

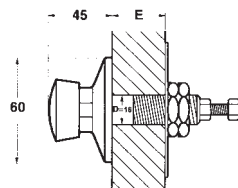

### Pulsador a través de tabique TC visto

Pulsador y embellecedor de latón cromado, arandela de fijación, tuercas de apriete y tornillo de ajuste (es necesario especificar el espesor de tabique). Doble soldadura.

Referencia	P.V.P. €
98400	41,34

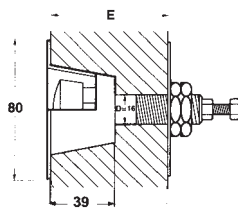

### Pulsador a través de tabique TC empotrado

Pulsador y embellecedor de latón cromado, arandela de fijación, tuercas de apriete y tornillo de ajuste (es necesario especificar el espesor de tabique). Doble soldadura.

Referencia	P.V.P. €
98500	56,20

# GRIFERÍA ANTIVANDÁLICA / SEGURIDAD

## Fluxores para inodoros > FLUXORES

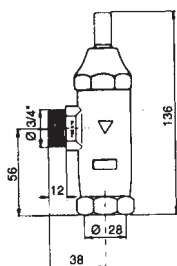

### Presto 1000 M TC

Fluxor con tecnología Presto, a través de tabique suministrado con tuerca racor de salida y junta americana para tubo de Ø 28 mm (Cuerpo y maneta de latón, piezas interiores resistentes a la corrosión y a las incrustaciones calcáreas)

- Entrada macho 3/4 "
- Caudal: 1,17 l/s
- Cierre automático a los 7 segundos ± 2 s
- Pistón intercambiable

Referencia	P.V.P. €
95672	46,43

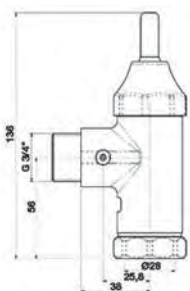

### Presto 1000 M TC con llave

Fluxor con tecnología Presto, a través de tabique suministrado con tuerca racor de salida y junta americana para tubo de Ø 28 mm (Cuerpo y maneta de latón, piezas interiores resistentes a la corrosión y a las incrustaciones calcáreas).

- Entrada macho 3/4 "
- Caudal: 1,17 l/s
- Cierre automático a los 7 segundos ± 2 s
- Pistón intercambiable

Referencia	P.V.P. €
95682	61,28

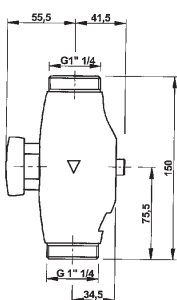

### Presto ECLAIR XL TC Sin cromar

Fluxor antirrobo de fijación sobre muro.

- Entrada y salida macho 1 1/4"
- Caudal: 9 litros a 0,8 bar
- Cierre automático a los 7±2s
- Con llave de paso

Referencia	P.V.P. €
13013	177,23

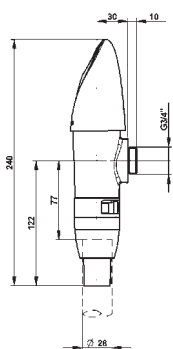

### Presto 1000 XL TC con pulsador a distancia y llave de paso

Fluxor antirrobo de fijación sobre muro con llave de paso de baja sonoridad y pulsación a distancia.

- Entrada macho 3/4 "
- Caudal: de 6 a 9 litros
- Cierre automático a los 7±2s
- Racor de salida para tubo Ø 28 mm

Referencia	P.V.P. €
14220	185,18



## PULSADORES PARA INODOROS

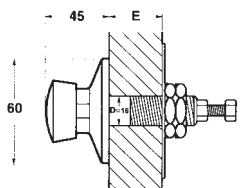

### Pulsador a través de tabique TC visto

Pulsador y embellecedor de latón cromado, arandela de fijación, tuercas de apriete y tornillo de ajuste y horquilla (es necesario especificar el espesor de tabique). Doble soldadura.

Referencia	P.V.P. €
98700	42,98

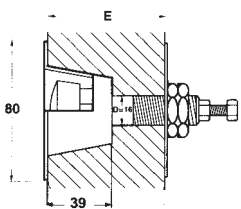

### Pulsador a través de tabique TC empotrado

Pulsador y embellecedor de latón cromado, arandela de fijación, tuercas de apriete y tornillo de ajuste y horquilla (es necesario especificar el espesor de tabique). Doble soldadura.

Referencia	P.V.P. €
98600	59,40